

2019 新商品展 & 商談会

in HBE KOGYO SHOWROOM

6月19日(水)・20日(木)AM10:00~PM5:00

新シリーズの内装ドアから、高气密・高断熱に優れた玄関ドアまで

今回の新商品展では、木製玄関ドアをはじめ、高さ2700mmの内装ドアや機能性に優れた建具など、当社の技術の粋を集めた高品質な商品を展示いたします。皆さまのご来場をお待ちしております。



raffinato

ラフィナート

組み合わせ次第で表情が変わるラフィナート

室内ドア天然木タイプ新シリーズに「ラフィナート」が登場。枠と扉の組み合わせで表情が変化するラフィナートシリーズを、新商品展開催のこの機会にぜひ商品をご確認ください。



開催場所MAP

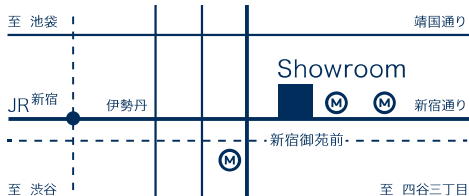

〒160-8404 東京都新宿区新宿 1-7-10

[地下鉄丸ノ内線 新宿御苑前駅 徒歩1分]

駐車場のご用意はございません。

お越しの際は公共交通機関をご利用ください。

詳しくは担当営業へ御問合せ下さい。

 HBE KOGYO

2019 新商品展 & 商談会

in HBE KOGYO SHOWROOM

6月19日(水)・20日(木)AM10:00~PM5:00

洗練された新しいデザインを取り入れた組子・格子の数々
海外にも受け入れられた美しさは新たな形に

伝統技法を活かした建具から、現代の住空間にマッチした和モダンな建具まで。新たな商品を展示します。

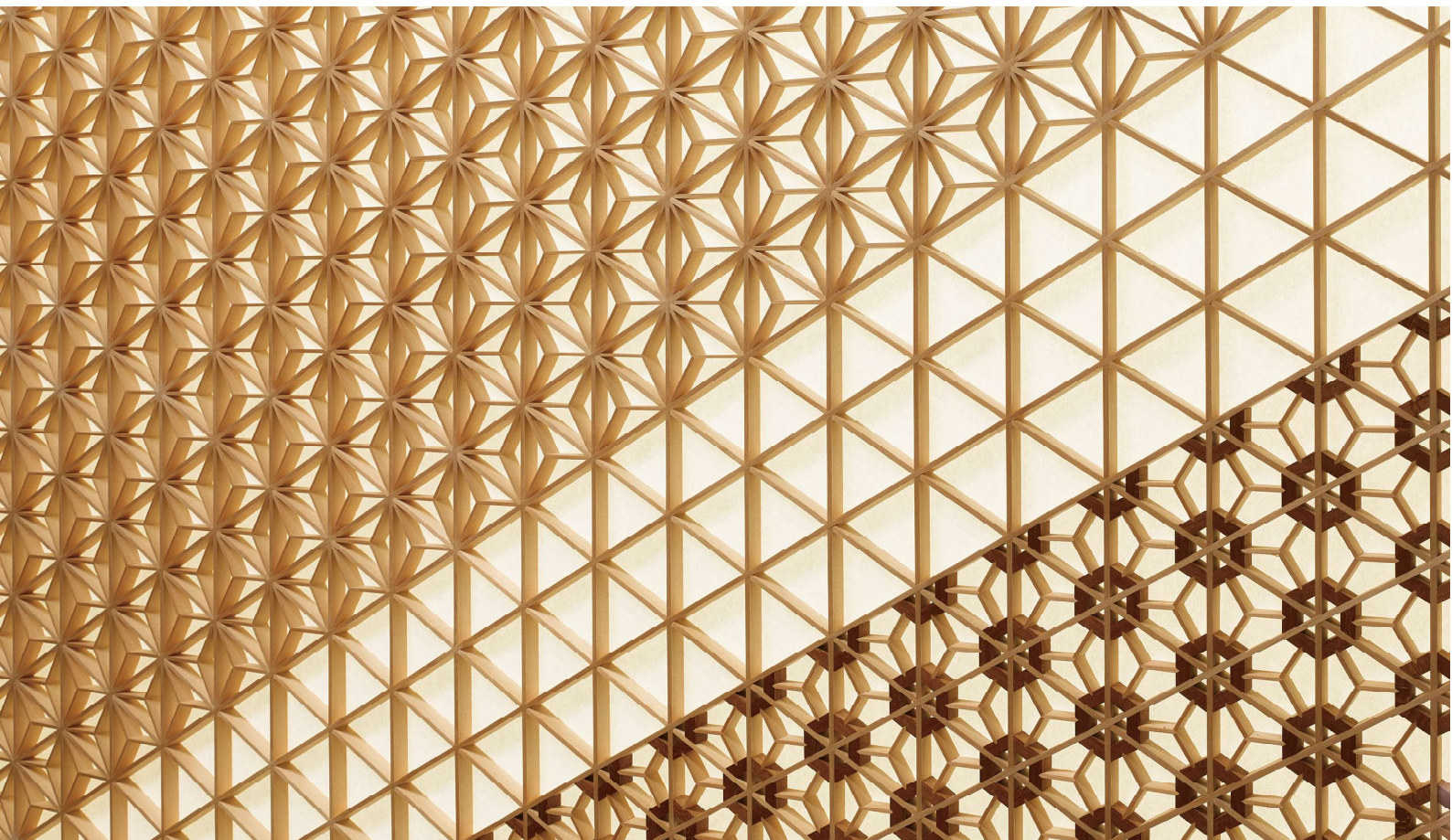

日本の粹「組子」
美は海を越え世界を魅了する

洗練された組子

- ホテルの和の上質な空間に新デザイン組子
- 桜や竜胆のデザインを取り入れた新組子コースター



和モダンな格子

- 細框でスタイリッシュに。新格子ルーバー
- 店舗に最適。組子が入った両面格子間仕切戸

1つの枠に防音ドア+防火ドアを。コネクティングルーム向けドア

コネクティングルームとは隣り合わせの部屋をコネクティングドアで繋げた続き部屋のことで、ホテルのルームタイプのひとつです。それぞれの部屋は独立しているため、防音性能が特に重要です。



異なる2つの性能を合わせもつ「コネクティングドア」

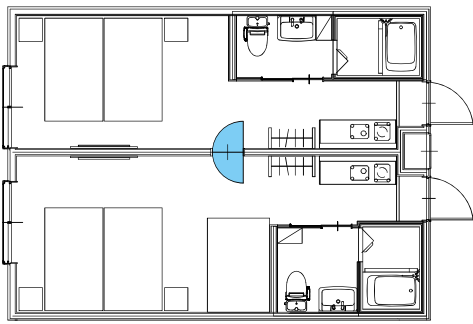

コネクティングドアとは、、、

1つの枠にドアが2つ設置された部屋と部屋とを繋ぐドアのこと。ホテルのグループ用や家族用の客室などによく見られます。



防音ドア

+

防火ドア

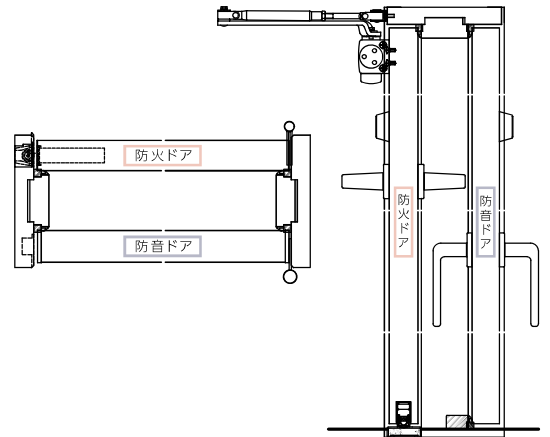

1つの枠に2つの性能のドアを

コネクティングドアは、防音性能が特に重要です。1つの枠にドアが2つ設置されるため、遮音性能の高いT4等級の防音ドアはもちろん、ホテルでは欠かすことのできない防火ドアを設置することが出来ます。

開催場所MAP

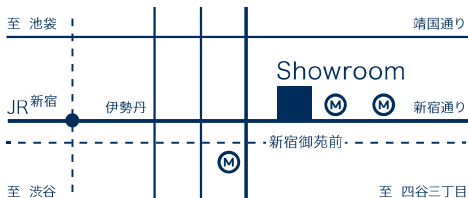

〒160-8404 東京都新宿区新宿 1-7-10

[地下鉄丸ノ内線 新宿御苑前駅 徒歩1分]

駐車場のご用意はございません。

お越しの際は公共交通機関をご利用ください。

詳しくは担当営業へ御問合せ下さい。

2019 新商品展 & 商談会

in HBE KOGYO SHOWROOM

6月19日(水)・20日(木)AM10:00~PM5:00

防火設備片開ガラスタイプの遮炎試験に合格

2019年3月末をもって運用中止となったカーテンウォール防火開口部協会認定品(CAS-0259)の代替えとして、片開の防火設備ガラスタイプの防火設備遮炎性能試験に合格しました。

従来品より 選択肢の幅が広がりました

製作可能サイズが大きくなりました

扉幅が1000mmまで製作可能となりました。
下枠のない三方枠も製作ができるので、車椅子の方でもゆったりとした有効開口を確保することができます。

防火設備(遮炎性能20分) 製作可能サイズ(mm)	新規認定品 ※認定番号取得申請中	従来品 (CAS-0259)
幅	1000以下	900以下
高さ	2400以下	2400以下
扉厚	42~55	50

枠・扉表面材の選択肢が増えました

従来では製作できなかった、オレフィンシートをはじめとする表面材が選択できるようになりました。

防火設備(遮炎性能20分)	新規認定品 ※認定番号取得申請中	従来品 (CAS-0259)
枠・扉表面材		
天然木単板 (扉は厚さ1mm以下)	●	●
オレフィンシート	●	—
塩化ビニルシート	●	—
強化紙	●	●

ガラスは2種類から選択できます

ガラスは2種類より選択できるので、使用用途に応じたガラスを選ぶことができます。

防火設備(遮炎性能20分)	新規認定品 ※認定番号取得申請中
耐熱強化ガラス	透明・カスミ

詳しい仕様は、新商品展の会場で実物を見ながら確認することができます。ぜひお越しください。



防火設備認定遮炎性能試験中の炉内は炎と煙が立ち込め、最高温度800℃弱まで達しながら試験は行われています。



開催場所MAP

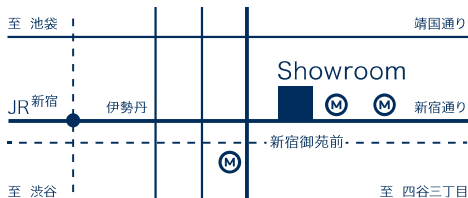

〒160-8404 東京都新宿区新宿 1-7-10

[地下鉄丸ノ内線 新宿御苑前駅 徒歩1分]

駐車場のご用意はございません。

お越しの際は公共交通機関をご利用ください。

詳しくは担当営業へ御問合せ下さい。

セミナー参加申込み用紙

お手数ですが必要事項をご記入の上、F A X にてご返信ください。

ご来場日時 **6月19日(水)・20日(木)** A M ・ P M 時 頃

ご来場日に○をつけてご返送ください。

セミナーご案内

※各セミナー定員15名です。
定員になり次第締め切らせて頂きますのでご了承ください。
※テーマ名称・内容が変更になる場合がございます。

ご参加
予定人数



リフォーム市場の動向と
高級リフォーム向け
新素材商品

10:50

}

11:15

名

14:10

}

14:35

名

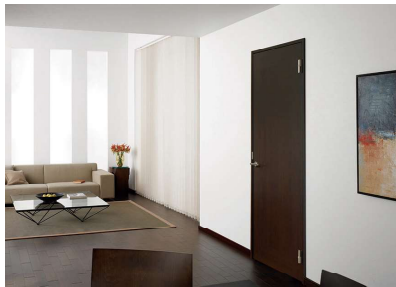

木製防火扉・通気遮音扉の
提案について

11:25

}

11:50

名

14:45

}

15:10

名



高齢者向け施設の現状と今後
間取り改善需要への取組
施工事例

13:00

}

13:25

名

15:20

}

15:45

名



保育園、幼稚園、小中学校他
施工事例紹介
(オリジナル建具・造作家具)

13:35

}

14:00

名

15:55

}

16:20

名

ご来場者様

御社名/所属

代表者のお名前

ご出席人数 計 名様

ご連絡先 T E L

ABE KOGYO 担当部署 (※お分かりでしたらご記入願います。)

支店・部・課